

شرکت ماشین آلات معدنی گرند تای شانگهای: ارائه دهنده پیشرو در جهان در زمینه راه حل ها!

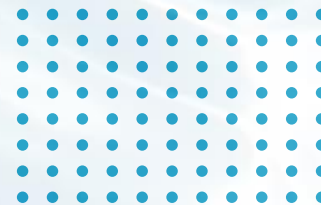

时间:

فهرست مطالب

۰۱. نمای کلی شرکت و

ارزش های اصلی

۰۲. مزایای اصلی و خدمات

تضمین

۰۳. ماتریس محصول اصلی

۰۴. چشم انداز و چشم انداز آینده



10

نمای کلی شرکت
وارزش های اصلی



مشخصات شرکت

- ◆ شرکت ماشین آلات معدنی گزند تای شانگهای توسط شرکت گزند تای مرچنت (شانگهای) کنترل می شود و متعهد به ایجاد یک ارائه دهنده خدمات جامع و پیشرو در سطح جهانی برای ماشین آلات معدنی و مهندسی است.
- ◆ این شرکت، حرفه ای گری، نوآوری و خدمات کامل در طول چرخه عمر را به عنوان ارزش های اصلی خود در نظر می گیرد و متعهد به ارائه راه حل های جامع برای ماشین آلات معدنی و مهندسی به مشتریان است - ارائه دهندگان راه حل ها و خدمات زنجیره تأمین.

طرح جهانی و جایگاه یابی در بازار

- ◆ موقعیت یابی: تبدیل شدن به یک رهبر جهانی در معدن و مهندسی راهکارهای ماشین آلات، با پوشش تجاری در چندین کشور و مناطق در سراسر جهان.
- ◆ این شرکت از طریق طرح جهانی خود قادر است به سرعت به ... پاسخ دهد. نیازهای مشتری و ارائه خدمات به موقع و مؤثر.



مزیت پیشنهادی سهامدار

- ◆ به عنوان شرکت مادر، شرکت گزند تای مرچنت (شانگهای) با مسئولیت محدود پشتیبانی مالی قوی و مدیریت بین المللی ارائه می دهد تجربه در شرکت ماشین آلات معدنی گزند تای شانگهای
- ◆ گسترش کسب و کار در سطح جهانی و افزایش رقابت پذیری آن در ... بازار بین المللی.
- ◆ حوزه فعالیت ما شامل مواد معدنی فلزات غیر آهنی، انرژی و لجستیک است. وسایر زمینه ها.



مزایای زنجیره تأمین

- ◆ با کنترل دسته بندی محصولات، شرکت می تواند به مشتریان بامقرون به صرفه ترین محصولات.
- ◆ بهینه سازی مداوم تدارکات، کیفیت، لجستیک و سایر جنبه ها برای کاهش هزینه های کلی.
- ◆ تقویت مدیریت کیفیت زنجیره تأمین و به طور مداوم رضایت مشتری را بهبود بخشد.

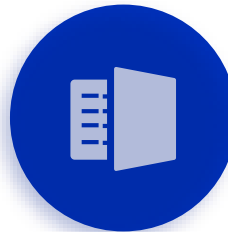

تیم شرکت

- ◆ اعضا: اعضای تیم اصلی شرکت بیش از 10 نفر هستند سال ها تجربه در تجهیزات معدن، شامل موارد استراتژیک تدارکات، مدیریت زنجیره تأمین، فروش به مشتریان عمده، اقتصاد و تجارت بین المللی، و قادر به ارائه خدمات به مشتریان هستند با خدمات یک مرحله ای.



دامنه کسب و کار و ماتریس محصول



نوآوری در محصول و مزایای تکنولوژیکی

- ◆ ما بر بهینه سازی راهکارها تمرکز داریم و به طور مداوم محصولات هوشمند و سبز در زمینه ماشین آلات معدن و مهندسی را برای مشتریان خود معرفی می کنیم.
- ◆ این شرکت منابع قابل توجهی را در راهکارهای مختلف سرمایه گذاری می کند تا جایگاه پیشرو خود را حفظ کند و از طریق مدیریت زنجیره تأمین و مدیریت کیفیت، عملکرد محصول و رقابت پذیری را افزایش دهد.



مدل خدمات سفارشی

- ◆ ارائه راهکارهای سفارشی محصول بر اساس نیازهای مشتری برای برآورده کردن آنها الزامات شخصی سازی شده.
- ◆ این شرکت با چندین شرکت بزرگ تولیدکننده تجهیزات، مشارکت های استراتژیک برقرار کرده و متعهد به ارائه محصولات با کیفیت و پیشرفته در زمینه های مختلف به مشتریان است.



طیف گسترده محصولات

- ◆ ما بیش از ده نوع محصول و قطعات ارائه می دهیم که شامل ماشین آلات معدن، ماشین آلات بالابر، ماشین آلات راه سازی، ماشین آلات حفاری، تجهیزات ساخت و ساز فونداسیون، ماشین آلات بتن، ماشین آلات آتش نشانی، بیل مکانیکی و ... می شود.
- ◆ ماشین آلات حمل و نقل، ماشین آلات بندری و غیره این دسته بندی محصولات می توانند نیازهای صنایع و مشتریان مختلف را برآورده کنند و راهکارهای جامعی را در اختیار مشتریان قرار دهند.



۴۰

مزایای اصلی و ضمانت خدمات



مزایای اصلی

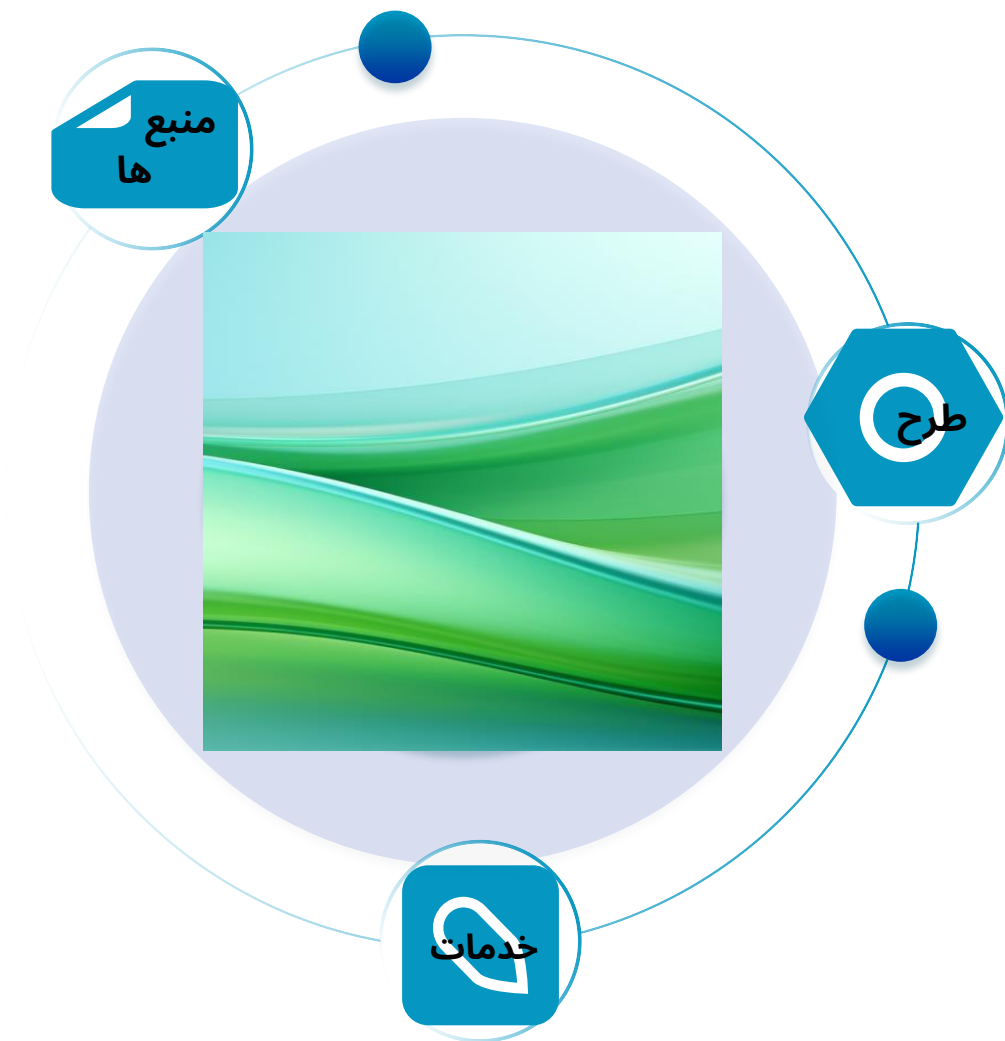

طراحی دقیق طرح

- ◆ طراحی شخصی سازی شده بر اساس نیازهای مشتری، ارائه راه حل های دقیق ماشین آلات مهندسی برای مشتریان.
- ◆ این شرکت با درک عمیق نیازهای مشتری و ترکیب قدرت فنی خود، امکان سنجی و عملی بودن راه حل را تضمین می کند.

یکپارچه سازی منابع جهانی

- ◆ باتکیه بر زنجیره های تأمین بین المللی، ادغام منابع جهانی و ارائه محصولات با کیفیت بالا به مشتریان. این شرکت مدیریت زنجیره تأمین را بهینه می کند، هزینه های تدارکات را کاهش می دهد و مقرون به صرفه بودن محصول را بهبود می بخشد.

ضمانت خدمات چرخه کامل

- ◆ ارائه خدمات تضمین کامل فرآیند از انتخاب تا تعمیر و نگهداری، تضمین می کند که مشتریان در طول استفاده، تجربه ای بدون نگرانی داشته باشند.
- ◆ این شرکت یک سیستم جامع خدمات پس از فروش ایجاد می کند تا به سرعت مشکلات پیش آمده برای مشتریان در حین استفاده را حل کند.

سیستم تضمین خدمات



پس از فروش

- ◆ ارائه خدمات تعمیر و نگهداری و ارتقاء فنی به مشتریان در طول مرحله پس از فروش برای اطمینان از عملکرد پایدار بلندمدت تجهیزات.
- ◆ این شرکت یک شبکه جامع خدمات پس از فروش ایجاد می کند تا به سرعت به نیازهای پس از فروش مشتریان پاسخ دهد.



در حال فروش

- ◆ ارائه خدمات تحویل تجهیزات و آموزش نحوه کار با آنها به مشتریان در طول مرحله فروش برای اطمینان از استفاده روان از تجهیزات.
- ◆ این شرکت از طریق فرآیندهای تحویل دقیق و یک تیم آموزشی حرفه ای، رضایت مشتری را بهبود می بخشد.



پیش فروش

- ◆ ارائه خدمات تحلیل نیازمندی ها و طراحی راهکار به مشتریان در مرحله پیش از فروش و کمک به آنها برای روشن شدن نیازهایشان.
- ◆ این شرکت از طریق ... راهکارهای سفارشی به مشتریان ارائه می دهد. تیم فنی حرفه ای، تضمین علمی بودن و عقلانیت راه حل ها.



٤٠

ماتريس محصول اصلى



۳.۲ ماشین آلات معدنی



کامیون کمپرسی معدن



کامیون معدن



بیل مکانیکی معدن



مته چرخشی



مته درون چاهی



گریدر معدن

۳.۲ ماشین آلات معدنی



سنگ شکن موبی

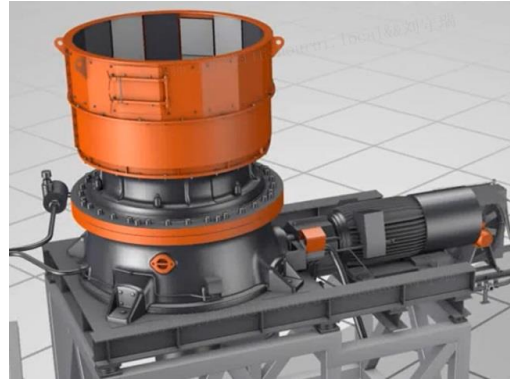

سنگ شکن مخروطی



سنگ شکن فکی



سنگ شکن ژیراتوری

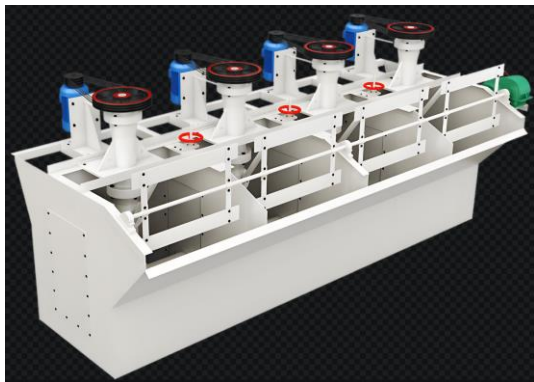

دستگاه فلو تاسیون



آسیاب



فیدر



صفحه نمایش

۱۱. سایر اجزا



مونتاژریل / کفش ریل



دندانه ها / اتصالات سطل بیل مکانیکی



شکن هیدرولیک



لاستیک های معدنی / لاستیک های مهندسی



پمپ هیدرولیک / شیر هیدرولیک

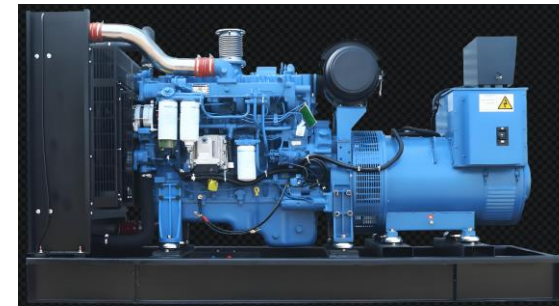

مجموعه ژنراتور



کاهنده موتور / دنده

۱۱.۳ سایر اجزا

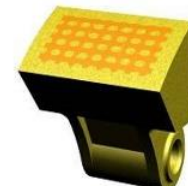
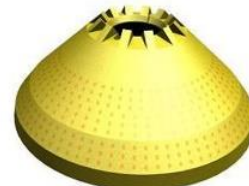
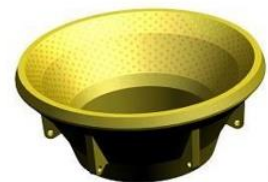

قطعات، اجزای مختلف مقاوم در برابر سایش،
و قطعات آسیب پذیر سنگ شکن ها.
متسو، ساندویک



40

چشم اندازو چشم انداز آینده



چشم انداز اهداف

پیشرو در توسعه صنعت

◆ ما با مسئولیت خود در رهبری توسعه صنعت، به طور مداوم فناوری ها، محصولات و راه حل های جدیدی را برای ارتقای پیشرفت تکنولوژیکی در صنعت معرفی می کنیم.

گسترش بازار جهانی

◆ ما به گسترش بازار جهانی خود و افزایش نفوذ بین المللی شرکتمان ادامه خواهیم داد.
◆ تقویت همکاری با مشتریان جهانی و تلاش برای توسعه پایدار.

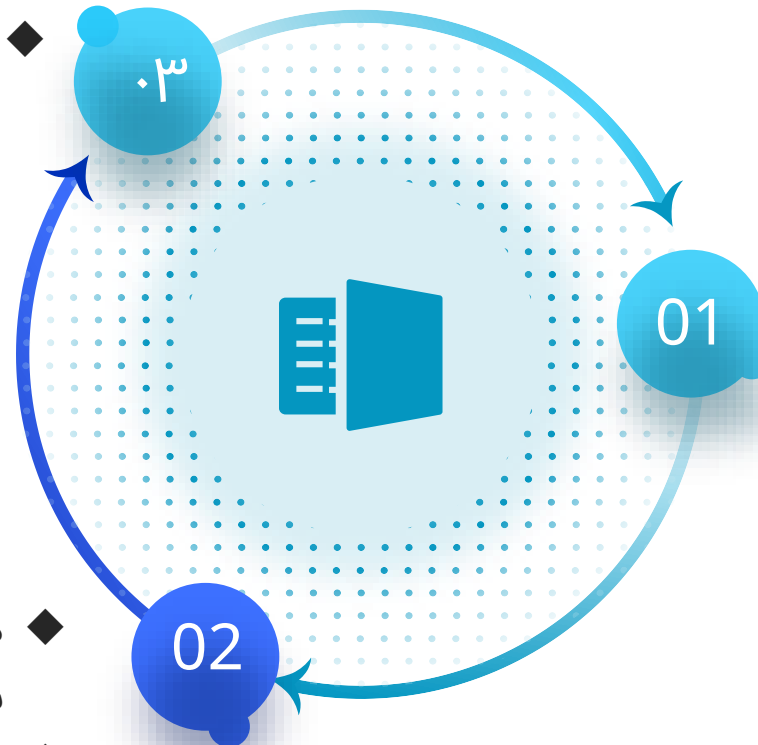

تبدیل شدن به معیاری برای توسعه پایدار

◆ گزندتای متعهد به تبدیل شدن به معیاری برای توسعه پایدار در زمینه ماشین آلات ساختمانی و ترویج تحول سبز در این صنعت است.

◆ این شرکت به طور مداوم قابلیت های توسعه پایدار خود را از طریق نوآوری های تکنولوژیکی و مدیریتی افزایش می دهد.

فرصت های همکاری

- ◆ ما از مشتریان جهانی استقبال می کنیم تا با ما همکاری کنند و به طور مشترک آینده ای روشن برای صنعت ماشین آلات معدنی و ماشین آلات مهندسی ایجاد کنند.
- ◆ این شرکت از طریق همکاری نزدیک با مشتریان، به منافع متقابل دست یافته و توسعه صنعت را ارتقا خواهد داد.

اطلاعات تماس

تلفن: +86 13585470176
ایمیل: qq.com@471559879

از توجه شما متشکرم!